



Cortina Vertical

GUÍA DE MEDICIÓN



La cortina Vertical es el sistema de protección solar ideal para controlar el nivel de intimidad y la entrada de luz en todo momento.

La graduación de la luz que ofrecen sus lamas permite crear múltiples ambientes, siempre elegantes y ordenados, gracias la proyección que dibujan sus líneas.



**Cortina
Vertical**



Cortina Vertical

INTRODUCCIÓN

A continuación le vamos a mostrar algunos de los ejemplos más comunes, con los que se puede encontrar hoy en día en su casa, oficina, etc. En lo que a ventanas y puertas se refiere.

Lo único que necesitará para la toma de medidas es: un metro, lápiz y papel, y siga exactamente los pasos que les detallamos a continuación.

No existe una regla fija para tomar medidas, por lo que prima su gusto personal a la hora de decidir lo que queremos cubrir y vigile obstáculos técnicos que le impidan el buen funcionamiento de estas (Manivelas, radiadores, etc.)

Dicho esto y ante cualquier duda que le pueda surgir, no dude en llamar al teléfono de atención al cliente o enviar un mail a:

- Teléfono asesoramiento gratuito: **689 035 719**
- E-Mail: info@decorestil.com



Tipos de Instalación

Techo / pared (soporte standard)

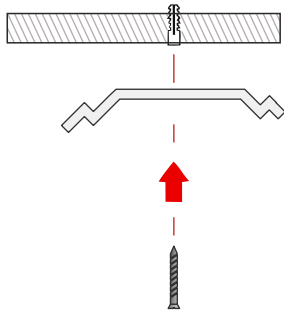

Pared (mediante escuadra)

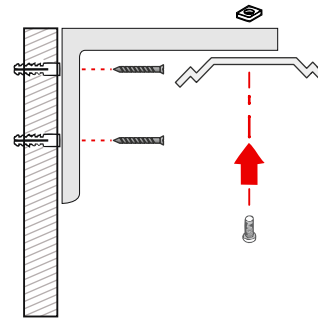

Debemos fijarnos en:

todos los salientes, manecillas, radiadores, cajones de persiana o cualquier obstáculo que impida el correcto funcionamiento del mismo tanto en subida como en bajada.

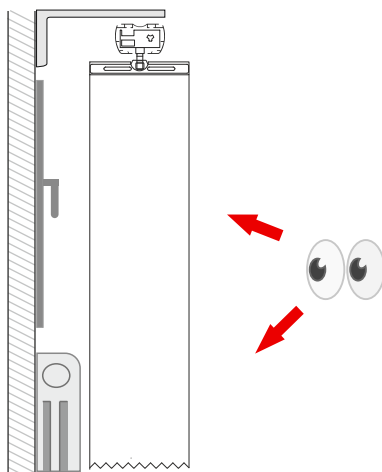

Separación de lama a obstáculo

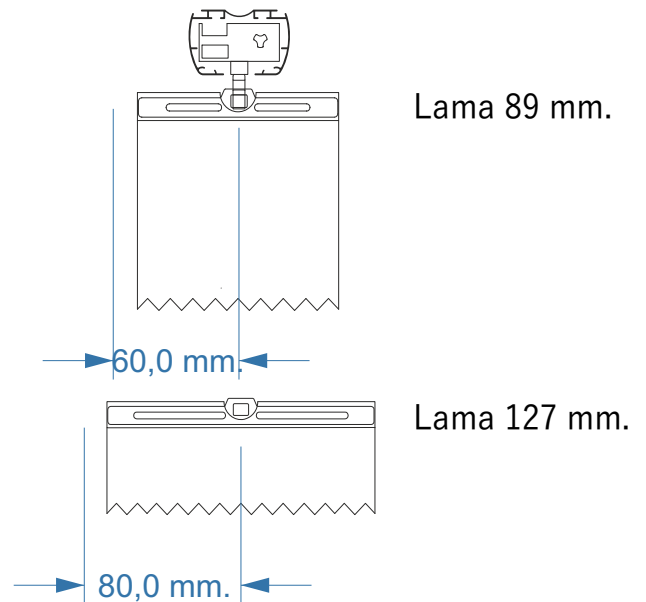

Medidas de fabricación

MÁXIMOS

Ancho	6,00 m
Alto	4,00 m

MÍNIMOS

Ancho	0,30 m
Alto	0,30 m

Hueco y repliegue

Fórmula para calcular ocupación de lamas conociendo el ancho de la cortina.

		REPLIEGUE A UN LADO	REPLIEGUE AMBOS LADOS
Lama 89	0,15 x Medida del cabezal en cm	+8 mm	+16 mm
Lama 127	0,105 x Medida del cabezal en cm	+10 mm	+20 mm
Lama 250	0,01 x Medida del cabezal en cm	+19,1 mm	+38,2 mm

A la hora de tomar la medida de **ancho**, tenemos que tener en cuenta, que tipo de apertura queremos que tenga nuestro panel japonés.

Hay cuatro tipos de aperturas:

Apertura derecha todas las lamas se desplazan hacia la derecha.

Apertura izquierda todas las lamas se desplazan hacia la izquierda.

Apertura ambos lados unas hacia la derecha y otros hacia la izquierda.

Apertura hacia el centro las lamas se desplazan hacia el centro.

Es aconsejable que le demos a la medida de **ancho** de la ventana + **20 cm**, por ambos lados, para evitar que se vea el marco de la ventana cuando nos situemos escorados a ella.

- Veamos un ejemplo:

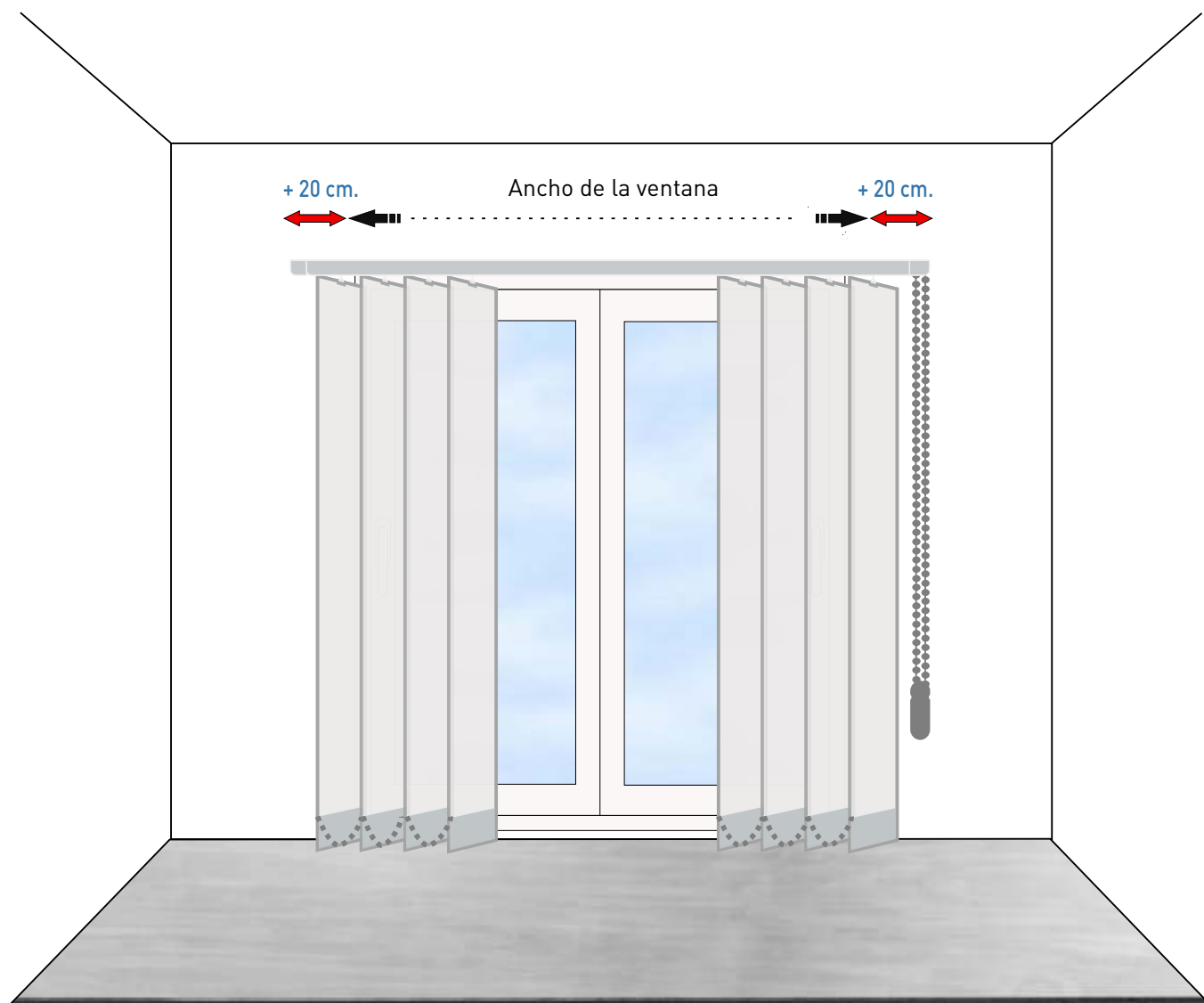

En estos ejemplos veremos hacia donde recogen las lamas y así podremos tener una idea mas cercana en lo que apertura se refiere.

Veamos unos ejemplos:

Recogida hacia la izquierda

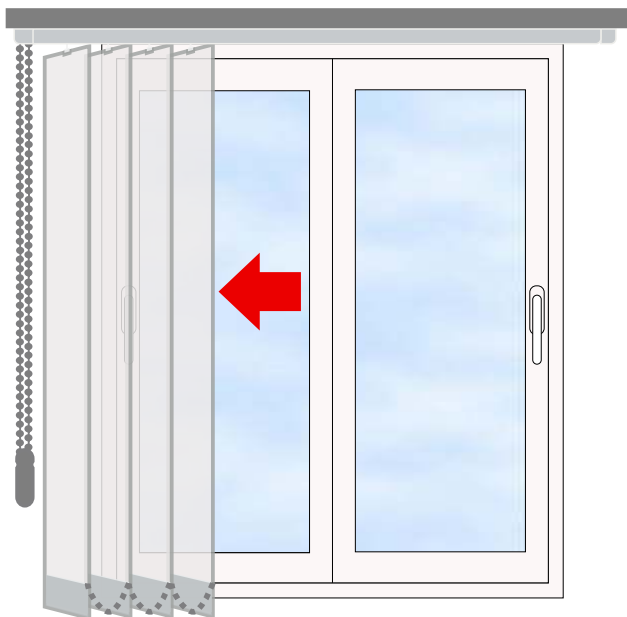

Recogida hacia la derecha

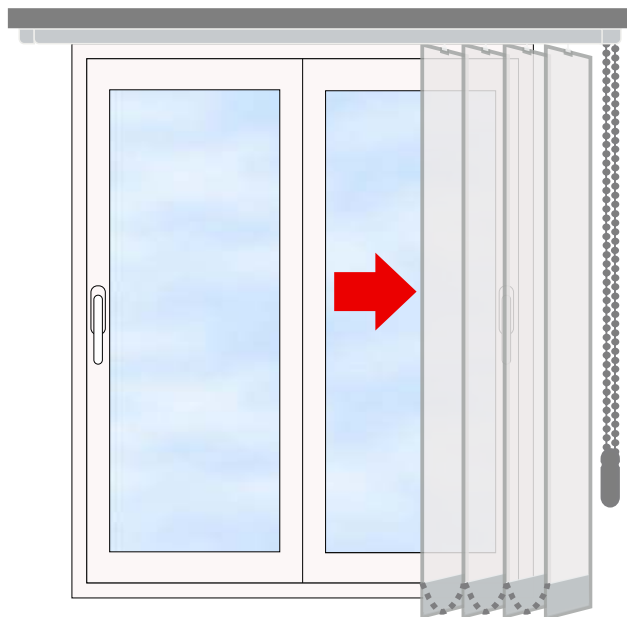

Recogida ambos lados

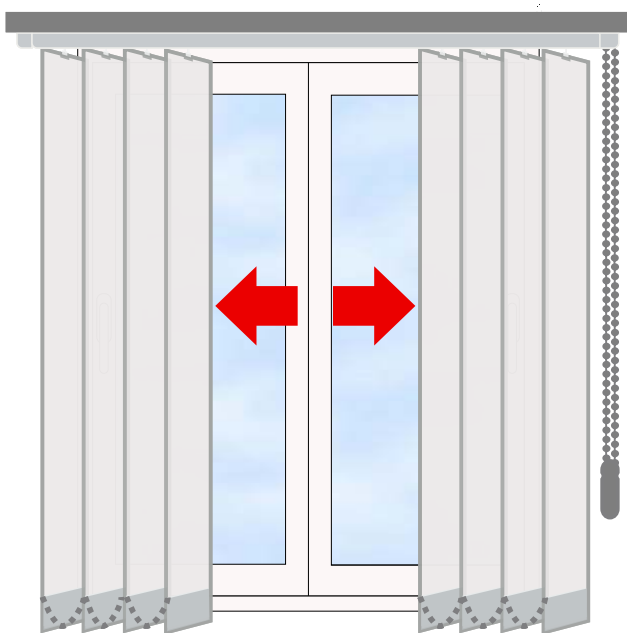

Recogida hacia el centro

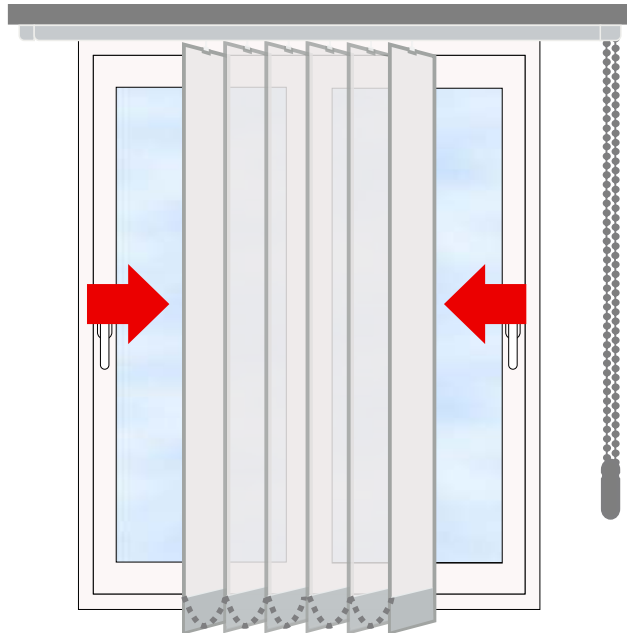



A la hora de tomar la medida de **alto**, deberemos tener en cuenta dónde vamos a fijar nuestra cortina vertical, en la pared o en el techo.

Si la colocamos en la pared, tomaremos la medida desde donde queremos que empiece la cortina vertical hasta el suelo.

- **Veamos un ejemplo:** Soporte y cortina vertical a la pared.

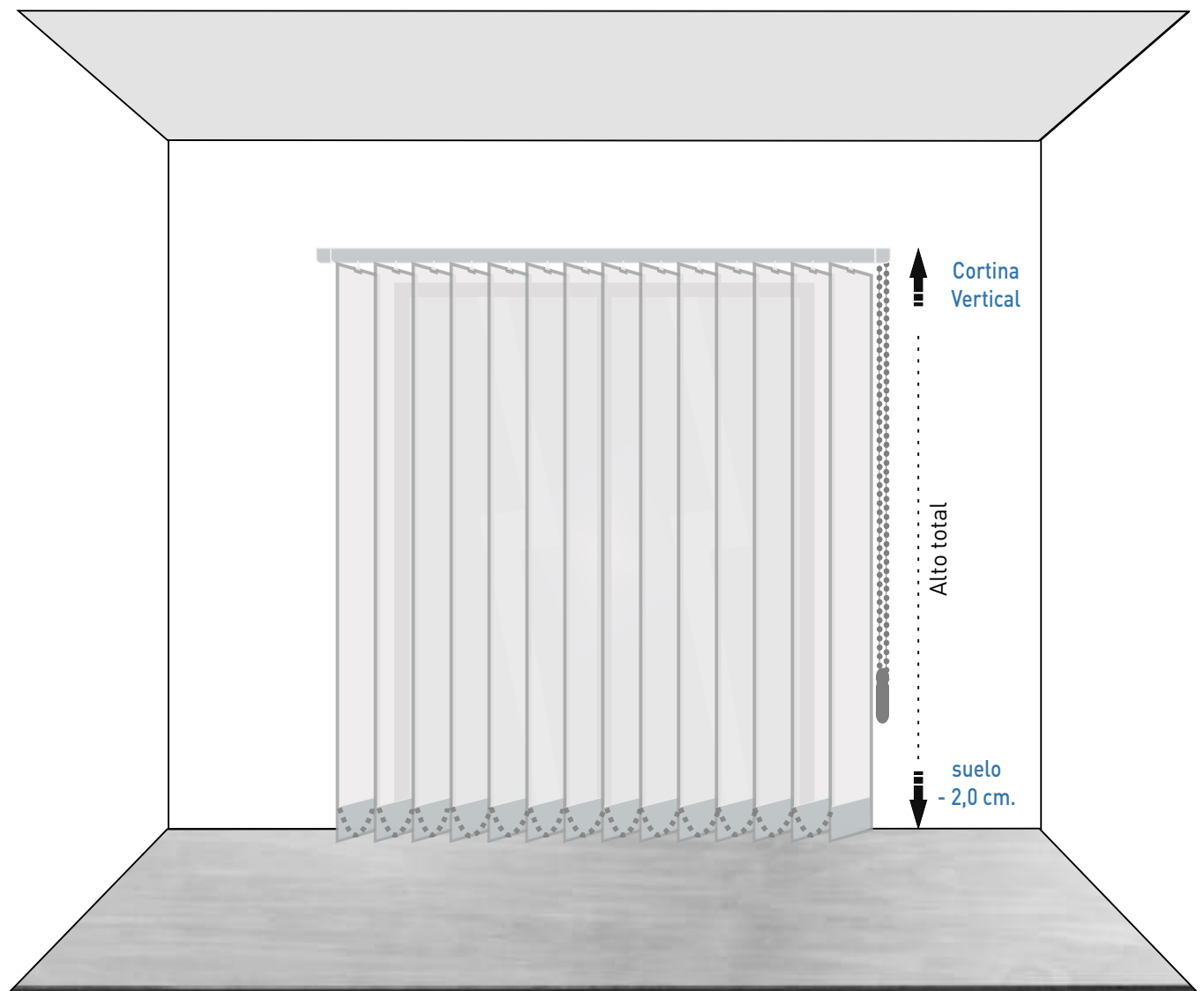

-Si la colocamos en el techo, tomaremos la medida desde el techo hasta el suelo, y le descontaremos a esa medida 2,0 cm.

- **Veamos un ejemplo:** Soporte y cortina vertical al techo.

